

Wavin ED Tech PP lefolyócsövek és idomok



Rendszerleírás

Magas hőállóságú Wavin ED Tech polipropilén lefolyócsőrendszer

A Wavin az ED Tech polipropilén csövekkel és idomokkal műszakilag korszerű, környezetbarát megoldást ajánl a felhasználóknak a lakások háztartási szennyvizének elvezetésére. A Wavin polipropilén ED Tech rendszerének kínálatában számos különböző típusú és méretű tokos idom és cső található meg, amelyek teljes mértékben megfelelnek az MSZ EN 1451 szabvány előírásainak. A csőrendszer átmérotartománya D32 mm-től D160 mm-ig terjed. A csövek és idomok tokjaiban található tömítések elasztomer anyagból készülnek, amelyek szélsőséges feltételek között is hosszú távú élettartamot és tömítettséget biztosítanak a rendszer számára.

Háromrétegű csőszerkezet

A Wavin ED Tech az épületen belüli szennyvízelvezetés területén elsőként megjelent háromrétegű csőrendszerek egyike. Csöveinek koextrudált rétegei különböző funkciókat látnak el; ezek együttesen járulnak hozzá a hibátlan teljesítményhez. A fedőréteg biztosítja a külső igénybevételekkel szembeni nagyfokú ellenállást; a közbenső réteg a magas ütésállóságért felel – még 0 °C-on is; a speciális kopásálló, fehér belső héj pedig jelentősen csökkenti a lerakódások kialakulását és megkönnyíti a csövek optikai ellenőrzését.

A Wavin ED Tech PP csőrendszer előnyei:

- ⦿ magas hőmérséklet-állóság
- ⦿ kiemelkedő vegyszerállóság
- ⦿ környezetbarát a halogénmentes anyaga miatt
- ⦿ ajakos gumigyűrűs, biztos csatlakozás.

Fizikai tulajdonságok

Sűrűség	≈ 0,91 g/cm ³
Hőtágulási együttható	0,14 mm/m/°K
Ütésállóság 0 °C-on az MSZ EN 744 szerint	kiváló
Forróvíz-állóság	MSZ EN 12056 szerint
Tartós hőállóság	90 °C
Rövid idejű hőállóság	95 °C
Vegyszerállóság	pH 2–12
Szín	világosszürke

Csövek méretei

Cső külső átmérője mm	Tok hossza mm	Csőhossz m
32	46	0,25, 0,5, 1, 1,5, 2, 3
40	48	0,25, 0,5, 1, 1,5, 2, 3
50	50	0,25, 0,5, 1, 1,5, 2, 3
75	55	1, 1,5, 2, 3
110	70	0,25, 0,5, 1, 1,5, 2, 3
125	75	0,25, 0,5, 1, 1,5, 2, 3
160	83	0,5, 1, 1,5, 2, 3

Felhasználási terület

A Wavin ED Tech rendszer hosszú élettartamú, korrózióálló és az agresszív szennyvizekkel szemben ellenálló. A sima belső felülete következtében nincsenek lerakódások. Kis súlya, valamint a gyors és biztos tokos kötéstechnika következtében ez a rendszer rendkívül szerelőbarát. A Wavin ED Tech csövek és idomok kielégítik az MSZ EN 12056 és a DIN 1986 maximum 95 °C-os rövid idejű és 90 °C-os hosszú távú hőterhelési előírásait. A Wavin ED Tech rendszer földárokba nem fektethető.

Wavin ED Tech termékválaszték

Csövek és idomok

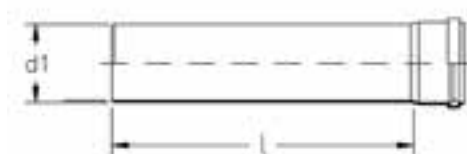

Wavin ED-tech tokos PP-csövek

d1 mm	L mm	Cikkszám
32	250	DPC0203
40	250	DPC0204
50	250	DPC0205
110	250	DPC0211
125	250	DPC0212
32	500	DPC0503
40	500	DPC0504
50	500	DPC0505
110	500	DPC0511
125	500	DPC0512
160	500	DPC0516
32	1000	DPC103
40	1000	DPC104
50	1000	DPC105
75	1000	DPC107
110	1000	DPC111
125	1000	DPC112
160	1000	DPC116
32	1500	DPC1503
40	1500	DPC1504
50	1500	DPC1505
75	1500	DPC1507
110	1500	DPC1511
125	1500	DPC1512
160	1500	DPC1516
32	2000	DPC203
40	2000	DPC204
50	2000	DPC205
75	2000	DPC207
110	2000	DPC211
125	2000	DPC212
160	2000	DPC216
32	3000	DPC303
40	3000	DPC304
50	3000	DPC305
75	3000	DPC307
110	3000	DPC311
125	3000	DPC312
160	3000	DPC316



Wavin ED Tech cső (EN1451-1 szerint)

d1 mm	L mm	Cikkszám
32	250	DPCSN0203
32	500	DPCSN0503
32	1000	DPCSN103
32	2000	DPCSN203
32	3000	DPCSN303
40	250	DPCSN0204
40	500	DPCSN0504
40	1000	DPCSN104
40	2000	DPCSN204
40	3000	DPCSN304
50	250	DPCSN0205
50	500	DPCSN0505
50	1000	DPCSN105
50	2000	DPCSN205
50	3000	DPCSN305
75	250	DPCSNC0207
75	500	DPCSNC0507
75	1000	DPCSNC107
75	2000	DPCSNC207
75	3000	DPCSNC307
90	250	DPCSNC0209
90	500	DPCSNC0509
90	1000	DPCSNC109
90	2000	DPCSNC209
90	3000	DPCSNC309
110	250	DPCSNC0211
110	500	DPCSNC0511
110	1000	DPCSNC111
110	2000	DPCSNC211
110	3000	DPCSNC311
125	250	DPCSNC0212
125	500	DPCSNC0512
125	1000	DPCSNC112
125	2000	DPCSNC212
125	3000	DPCSNC312
160	250	DPCSNC0216
160	500	DPCSNC0516
160	1000	DPCSNC116
160	2000	DPCSNC216
160	3000	DPCSNC316

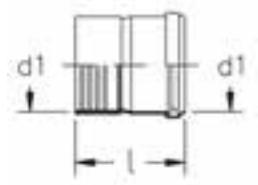

Wavin ED Tech tokos csatlakozó

d1 mm	L mm	Cikkszám
40	113	DPAT04
50	116	DPAT05
75	120	DPAT07
110	132	DPAT11



Wavin ED Tech tokos csatlakozó, hosszú

d1 mm	h mm	H mm	Cikkszám
40	175	160	DPL04
50	175	160	DPL05
75	190	260	DPL07
110	190	260	DPL11



Wavin ED Tech WC-csatlakozó

d1 mm	L mm	Cikkszám
90	180	DPWC09
110	350	DPWC11



Wavin ED Tech WC csatlakozó excenter

d1 mm	L mm	Cikkszám
110	230	DPWCE11

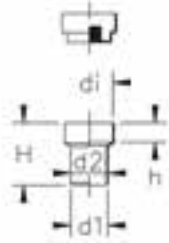

Wavin ED Tech szifoncsatlakozó

d1x d2 mm	d _i mm	h mm	H mm	Cikkszám
32 x 5/4"	46	26	78	DPES05403
40 x 5/4"	46	26	80	DPES05404
50 x 5/4"	46	26	83	DPES06404
40 x 6/4"	53	26	83	DPES06405
50 x 6/4"	53	26	83	DPES06405
50 x 2"	53	26	83	DPES20005

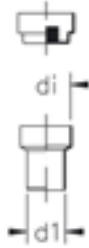

Wavin ED Tech HTS szifoncsatlakozó

d1 mm	d _i mm	Cikkszám
40	40	DPHTS0404
40	40	DPHTS0504
50	50	DPHTS0505

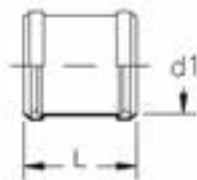

Wavin ED Tech áttoló karmantyú

d1 mm	L mm	Cikkszám
32	95	DPA03
40	107	DPA04
50	110	DPA05
75	114	DPA07
110	130	DPA11
125	177	DPA12
160	196	DPA16

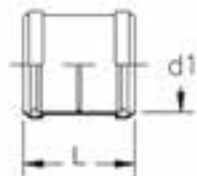

Wavin ED Tech kettős karmantyú

d1 mm	L mm	Cikkszám
32	95	DPAK03
40	107	DPAK04
50	110	DPAK05
75	114	DPAK07
110	120	DPAK11
125	177	DPAK12
160	196	DPAK16

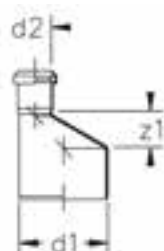

Wavin ED Tech exc. szűkítőidom

d1 mm	d2 mm	z1 mm	Cikkszám
75	40	26	DPS0704
75	50	20	DPS0705
110	50	40	DPS1105
110	75	26	DPS1106
125	110	14	DPS1211

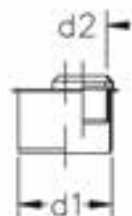

Wavin ED Tech exc. szűkítőidom

d1 mm	d2 mm	Cikkszám
40	32	DPSB0403
50	32	DPSB0503
75	40	DPSB0704
75	50	DPSB0705
110	50	DPSB1105

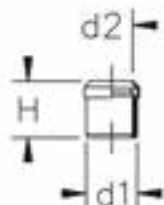

Wavin ED Tech koncentrikus szűkítőidom

d1 mm	d2 mm	H mm	Cikkszám
40	32	65	DPSR0403
50	40	55	DPSR0504

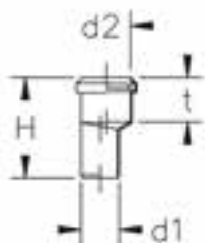

Wavin ED Tech exc. szűkítőidom

d1 mm	d2 mm	t mm	L mm	Cikkszám
32	40	50	95	DPSRE0403
40	50	45	105	DPSRE0504

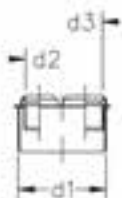

Wavin ED Tech kettős bekötőidom

d1 mm	d2 mm	d3 mm	Cikkszám
110	40	40	DPSK110404*
125	50	40	DPSK120504*

* Csak megrendelésre.

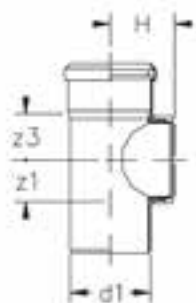

Wavin ED Tech tisztítódíom

d1 mm	d2 mm	z1 mm	z3 mm	H mm	Cikkszám
50	50	28	30	48	DPT05
75	75	40	43	84	DPT07
90	90	60	60	90	DPT09
110	110	57	62	88	DPT11
125	110	65	70	110	DPT12
160	110	83	89	110	DPT16

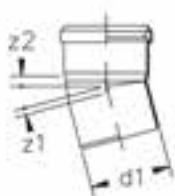

Wavin ED Tech ívidom, 15°

d1 mm	z1 mm	z2 mm	Cikkszám
32	4	8	DPI103
40	5	8	DPI104
50	5	9	DPI105
75	7	11	DPI107
110	9	14	DPI111
125	10	15	DPI112
160	13	19	DPI116

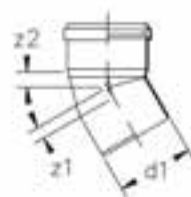

Wavin ED Tech ívidom, 30°

d1 mm	z1 mm	z2 mm	Cikkszám
32	6	10	DPI303
40	7	11	DPI304
50	9	12	DPI305
75	12	15	DPI307
110	17	21	DPI311
125	19	23	DPI312

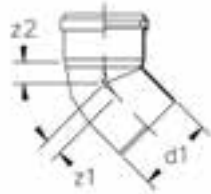

Wavin ED Tech ívidom, 45°

d1 mm	z1 mm	z2 mm	Cikkszám
32	9	12	DPI403
40	10	14	DPI404
50	12	16	DPI405
75	18	21	DPI407
110	25	29	DPI411
125	28	33	DPI412
160	36	42	DPI416

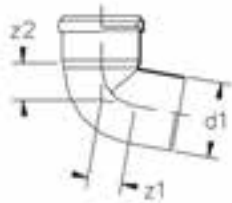

Wavin ED Tech ívidom, 67°30'

d1 mm	z1 mm	z2 mm	Cikkszám
32	14	17	DPI603
40	16	20	DPI604
50	20	23	DPI605
75	28	31	DPI607
110	40	44	DPI611
125	46	50	DPI612

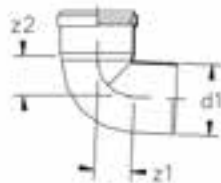

Wavin ED Tech ívidom, 80°

d1 mm	z1 mm	z2 mm	Cikkszám
40	20	24	DPI8004*
50	24	28	DPI8005*
75	35	38	DPI8007*
110	50	54	DPI8011*
125	57	62	DPI8012*

* Csak megrendelésre.

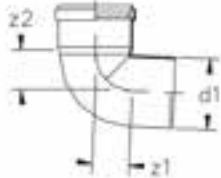

Wavin ED Tech ívidom, 87°30'

d1 mm	z1 mm	z2 mm	Cikkszám
32	19	23	DPI803
40	23	26	DPI804
50	28	31	DPI805
75	40	43	DPI807
110	57	61	DPI811
125	65	70	DPI812
160	83	89	DPI816

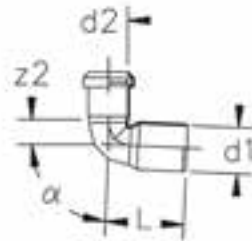

Wavin ED Tech szűkített ívidom

d1 mm	d2 mm	z2 mm	α	L mm	Cikkszám
50	40	26	87°30'	85	DPI80504*

* Csak megrendelésre.

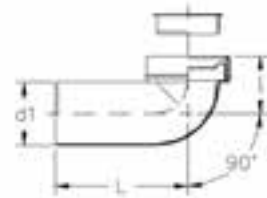

Wavin ED Tech WC csatlakozókönyök

d1 mm	l mm	L mm	Cikkszám
110	100	230	DPWK11*

* Csak megrendelésre.

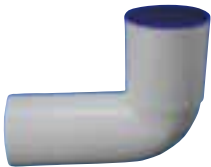

Wavin ED Tech WC csatlakozókönyök, hosszított

d1 mm	l mm	L mm	Cikkszám
110	185	230	DPWKH11*

* Csak megrendelésre.

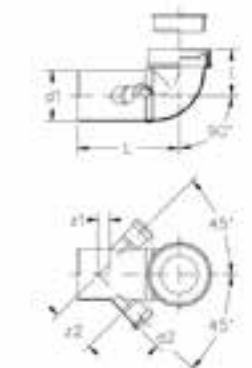

Wavin ED Tech WC csatlakozókönyök

d1 mm	d2 mm	z1 mm	z2 mm	l mm	L mm	Cikkszám
110	40	-24	95	100	315	DPWS11042*
110	50	-17	105	100	315	DPWS11052*

* Csak megrendelésre.

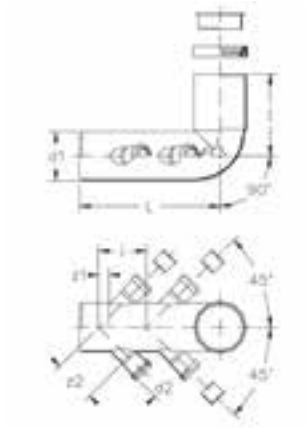

Wavin ED Tech WC-csatlakozó 4 szűk. ággal h.

d1	d2	z1	z2	l	L	Cikkszám
mm	mm	mm	mm	mm	mm	
110	40	-24	95	185	315	DPWSH11044*

* Csak megrendelésre.

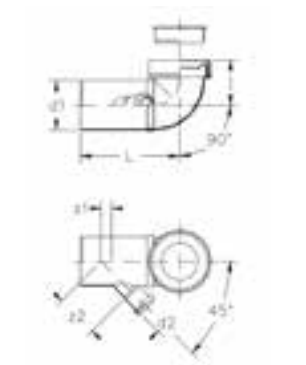

Wavin ED Tech WC-csatlakozó 1 szűk. ággal

d1	d2	z1	z2	l	Cikkszám
mm	mm	mm	mm	mm	
110	40	-24	95	100	DPWS11041*
110	50	-17	105	100	DPWS11051*

* Csak megrendelésre.

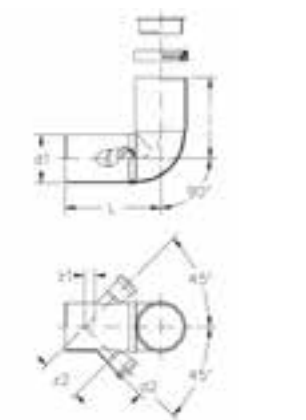
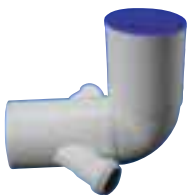

Wavin ED Tech WC-csatlakozó 2 szűk. ággal h.

d1	d2	z1	z2	l	Cikkszám
mm	mm	mm	mm	mm	
110	40	-24	95	185	DPWSH11042*
110	50	-17	105	185	DPWSH11052*

* Csak megrendelésre.

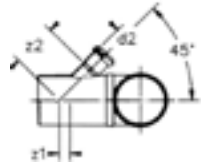

Wavin ED Tech WC-csatlakozó 1 szűk. ággal h. 110/40*

d1/d2 mm	z1 mm	z2 mm	l mm	Cikkszám
110/40	-24	95	185	DPWSH11041*
110/50	-17	105	185	DPWSH11051*

* Csak megrendelésre.

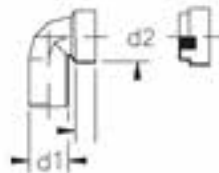

Wavin ED Tech HTSW könyök*

d1 mm	d2 mm	Cikkszám
30	40	DPK0403*
40	40	DPK0404*
40	50	DPK0504*
50	50	DPK0505*

* Csak megrendelésre.

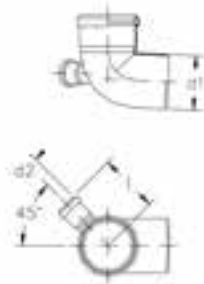

Wavin ED Tech WC-csatlakozó 1 szűk. ággal, jobbos

d1 mm	d2 mm	α mm	l mm	Cikkszám
110	40	87°30'	120	DPWKJ1104*
110	50	87°30'	120	DPWKJ1105*

* Csak megrendelésre.

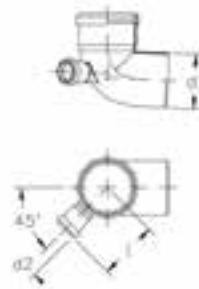

Wavin ED Tech WC-csatlakozó 1 szűk. ággal, balos

d1 mm	d2 mm	α mm	l mm	Cikkszám
110	40	87°30'	120	DPWKB1104*
110	50	87°30'	120	DPWKB1105*

* Csak megrendelésre.

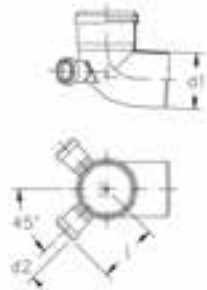

Wavin ED Tech WC-csatlakozó 2 szűk. ággal

d1 mm	d2 mm	α mm	l mm	Cikkszám
110	40	87°30'	120	DPWKK11041*
110	50	87°30'	120	DPWKK11051*

* Csak megrendelésre.

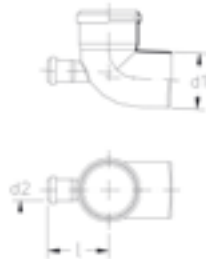

Wavin ED Tech WC-csatlakozó hátsó ággal

d1 mm	d2 mm	α mm	l mm	Cikkszám
110	40	87°30'	120	DPWKF11041*
110	50	87°30'	120	DPWKF11051*

* Csak megrendelésre.

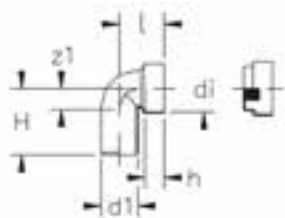
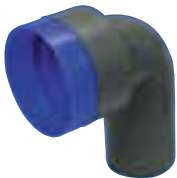

Wavin ED Tech szifoncsatlakozó könyök

d1 mm	di mm	z1 mm	l mm	h mm	H mm	Cikkszám
32	46	19	50	26	70	DPKS05403
40	46	24	56	26	79	DPKS05404
50	46	29	61	26	80	DPKS05405
40	53	24	57	26	81	DPKS06404
50	53	29	62	26	82	DPKS06405
50	67	29	61	26	90	DPKS20005

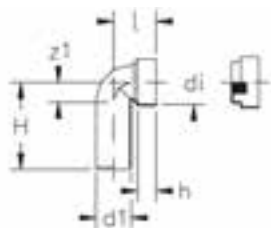

Wavin ED Tech szifoncsatlakozó könyök, hosszú

d1 mm	di mm	z1 mm	l mm	h mm	H mm	Cikkszám
40	46	24	56	26	125	DPKS054041

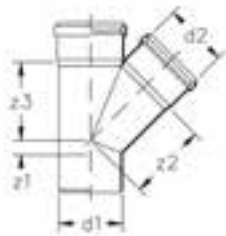

Wavin ED Tech ágidom, 45°

d1 mm	d2 mm	z1 mm	z2 mm	z3 mm	Cikkszám
30	32	9	39	39	DPG0303
40	32	5	45	43	DPG0403
40	40	10	49	49	DPG0404
50	40	5	56	54	DPG0504
50	50	12	61	61	DPG0505
75	40	-7	74	67	DPG0704
75	50	-1	79	74	DPG0705
75	75	18	91	91	DPG0707
110	40	-24	99	84	DPG1104
110	50	-17	104	91	DPG1105
110	75	1	116	109	DPG1107
110	110	25	134	134	DPG1111
125	110	18	144	141	DPG1211
125	125	28	152	152	DPG1212
160	110	1	168	159	DPG1611
160	125	12	176	169	DPG1612
160	160	36	194	194	DPG1616

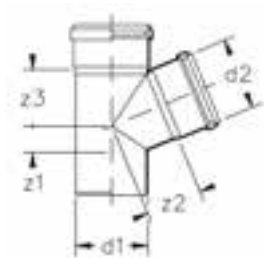

Wavin ED Tech ágidom, 67°30'

d1 mm	d2 mm	z1 mm	z2 mm	z3 mm	Cikkszám
40	40	16	33	33	DPH0404
50	40	14	39	35	DPH0504
50	50	20	41	41	DPH0505
75	40	9	52	40	DPH0704
75	50	14	54	46	DPH0705
75	75	28	59	59	DPH0707
110	40	3	71	48	DPH1104
110	50	8	73	54	DPH1105
110	75	22	78	67	DPH1107
110	110	40	86	86	DPH1111
125	110	38	93	89	DPH1211
125	125	46	97	97	DPH1212
160	110	31	112	96	DPH1611
160	125	39	115	104	DPH1612
160	160	58	123	123	DPH1616

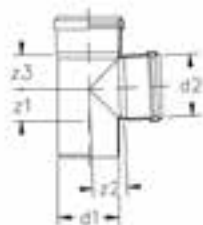

Wavin ED Tech ágidom, 87°30'

d1 mm	d2 mm	z1 mm	z2 mm	z3 mm	Cikkszám
32	32	19	21	21	DPD0303
40	40	23	25	25	DPD0404
50	40	23	30	25	DPD0504
50	50	28	30	30	DPD0505
75	40	22	42	26	DPD0704
75	50	27	43	31	DPD0705
75	75	40	43	43	DPD0707
110	40	23	59	27	DPD1104
110	50	28	60	32	DPD1105
110	75	40	60	45	DPD1107
110	110	57	62	62	DPD1111
125	110	58	69	63	DPD1211
125	125	65	70	70	DPD1212
160	110	58	86	64	DPD1611
160	125	66	87	71	DPD1612
160	160	83	89	89	DPD1616

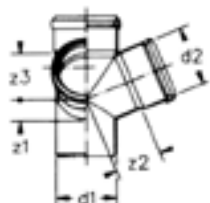

Wavin ED Tech sarokágidom

d1 mm	d2 mm	d3 mm	z1 mm	z2 mm	z3 mm	Cikkszám
110	110	110	40	86	86	DPYS1111

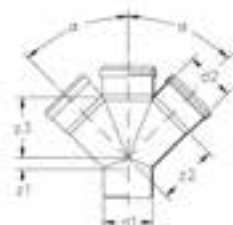

Wavin ED Tech sarokágidom

d1 mm	d2 mm	α	z1 mm	z2 mm	z3 mm	Cikkszám
50	50	67°30'	20	41	41	DPY0505
75	75	67°30'	28	59	59	DPY0707
110	40	45°	-24	99	84	DPY1104
110	50	67°30'	8	73	54	DPY1105
110	75	67°30'	22	78	67	DPY1107
110	110	67°30'	40	86	86	DPY1111

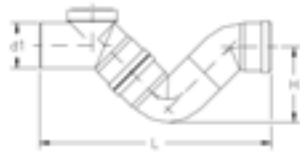

Wavin ED Tech „Firenze” szifon

d1	H	L	Cikkszám
mm	mm	mm	
110	175	540	DPSYF11*
125	220	600	DPSYF12*

* Csak megrendelésre.

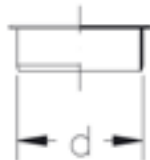
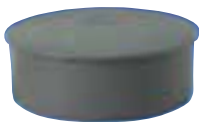

Wavin ED Tech tokelzáró dugó

d	Cikkszám
mm	
40	DPV04
50	DPV05
75	DPV07
110	DPV11
125	DPV12
160	DPV16

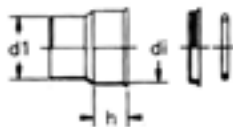

Wavin ED Tech HTUG csatlakozóidom

d1	di	h	Cikkszám
mm	mm	mm	
50	80	45	DPAC05
75	92	80	DPAC07
110	124	75	DPAC11
125	149	85	DPAC12



Wavin ED Tech szifongumi

d1	di	Típus	Cikkszám
mm	mm		
46	1"	A	DPXS001
46	1 1/4"	B	DPXS002
46	1" - 1 1/4"	C	DPXS003
46	1 1/2"	D	DPXS004
53	1" - 1 1/4"	E	DPXS005
53	1 1/2"	F	DPXS006
67	2"	G	DPXS007